

**PICANOL**   
Let's grow together

体验全新的，  
革命性的Ultimax Terry.



欲了解产品和零部件更多信息, 请访问  
必佳乐网站: [www.picanol.com.cn](http://www.picanol.com.cn)



扫描此码  
访问网站

中文

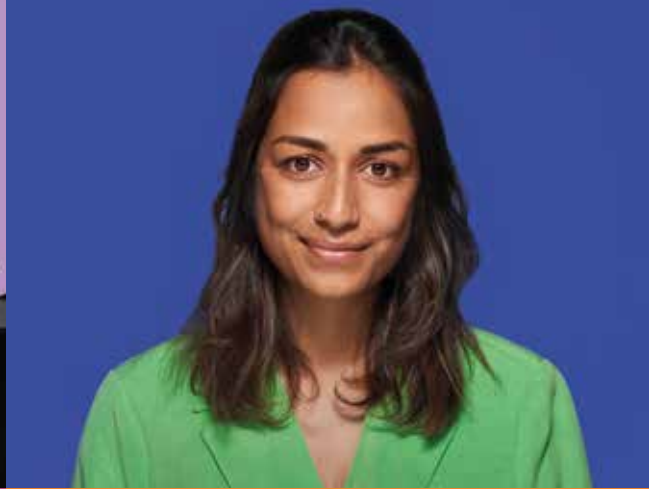

# 自信

我们的商业环境一直处于不确定和变化之中。然而，变化的速度、强度和影响在过去几年中急剧增加。

在这样一个充满挑战的时代，有两种可能的应对方式。要么你躲起来，等待风暴过去；要么你可以无惧挑战，继续规划，寻求成长机会。

要做到这一点，你需要坚定的自信。你需要真诚地相信你有能力应对未来的所有挑战。这种自信是买不来的，但可以通过得到周围合适的人的支持来增强。

对于我们的客户和合作方，必佳乐希望成为那个提供卓越支持的合作伙伴。无论你面临什么挑战，我们都能为你提供自信地塑造未来的机会。

凭借全新的Ultimax Terry剑杆织机，必佳乐清楚地证明了其对未来的自信。超过85年的织机制造经验为我们全面重新思考当前的理念奠定了坚实的基础。

今天，我们整个团队非常骄傲而自信地推出了Ultimax Terry。我们很高兴并渴望与诸位分享这种乐观和自信的情绪。它让我们微笑，我们相信它也会让你微笑。

因为我们坚信，全新革命性的Ultimax Terry将为您带来应对未来任何挑战的必要的自信。

与您共成长。



他们说微笑会传染。

扫描左侧二维码，观看自信给我们必佳乐人带来的感受。

**PICANOL**   
Let's grow together

# Ultimax Terry

## 准备好体验极致织造了吗？

在设计新型Ultimax Terry剑杆织机时，我们关注以下三个方面：

- 极致性能和高质量输出
- 为明天的可持续性要求做好准备
- 机器几乎每个部分都有完全集成的传感器，实现了最大程度的数字化，因此织机极易操作

这意味着Ultimax Terry比以往任何时候都更是一款围绕着四大原则而设计开发的织机：**内部可持续性、数据驱动、智慧性能和直觉控制**。由于高水平的数字化和我们数字平台**PicConnect**的启用，对单个机器乃至整个织造车间的监控将比以往容易得多，并将为您带来前所未有的掌控感。

精确无误

感应能力前所未有

极易操作

颠覆性设计

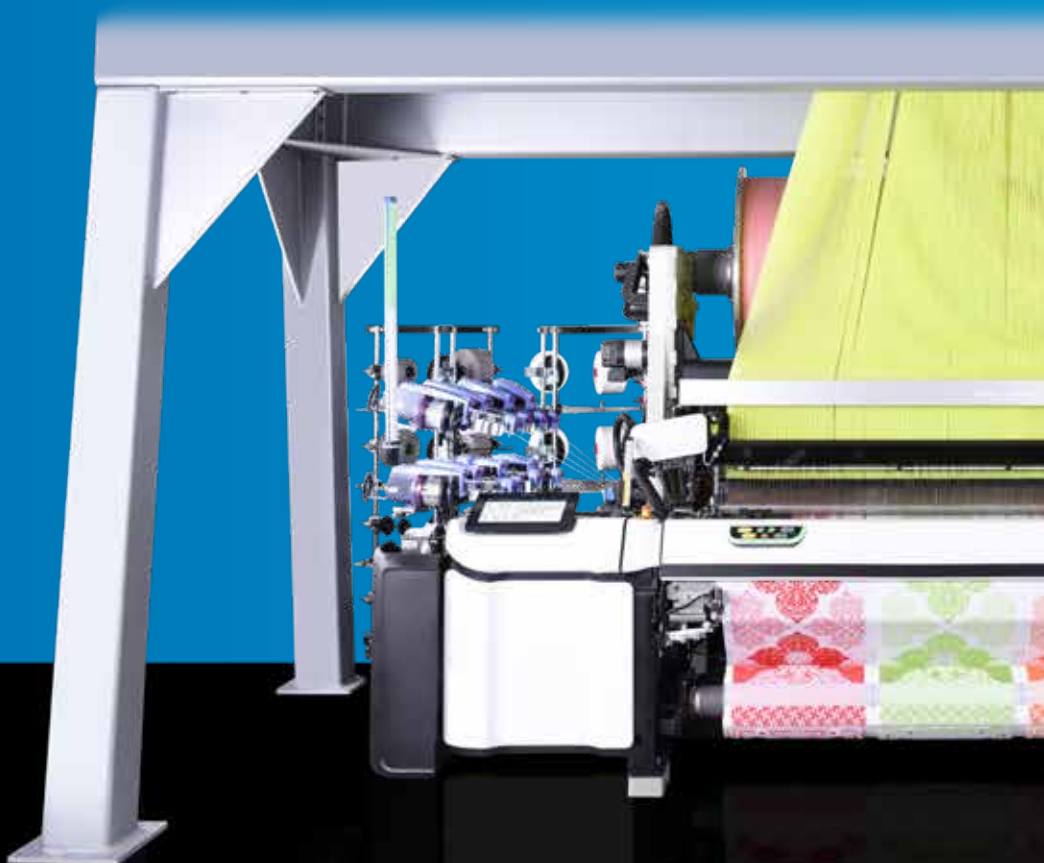

为了研发出这台突破性的织机，我们经验丰富的工程师和新一代年轻工程师齐聚一堂，将新鲜的想法与多年的经验相结合。他们采用最新的设计技术，对机器的每一个元素都进行了严格的审查和质疑。

最终的结果就是这样一台专注而**敏锐的机器**，它随时可以以**惊人的速度**运行，能对你最轻微的触碰或设置做出**准确的反应**，并完美地为你带来**高质量输出**——无论现在还是将来。

甚至我们经典的外观设计也被**彻底颠覆**，从外部即可推知Ultimax Terry的内部设计是多么的前沿。

我们可以真诚地声明，Ultimax Terry 是一个**革命性的剑杆平台**。在此基础上，我们和我们的客户将能够应对未来在可持续性和数字化方面的许多挑战。当然，也能应对**以最少的资源使用实现最大性能**的挑战。

未来可能是不确定和不断变化的。  
但有了必佳乐和我们的新型Ultimax Terry在您身边，  
您可以自信地应对未来的任何挑战。

**速度无与伦比**

**可靠性至高**

**可持续性面向未来**

**极致性能**



# 我们的设计原则： 我们如何打造织机

当今社会关注的是互联互通、以用户为中心的设计、直觉控制、自学能力和可持续性...等等。在设计新机器时，我们将这些不断发展的需求作为我们所有创新和改进的基准。

因此，智能性能、内部可持续、数据驱动和直觉控制已成为所有必佳乐织机的基本原则。它们共同使您能够遵循自己的织造本能，并在我们的所有平台上获得最好的结果。



## 智慧性能

性能对于任何机器或部件来说都是第一要求，其直观衡量指标为理论最高速度。但是，该理论速度和现实生活中的有效速度之间通常有着巨大的差异。

这就是我们围绕智慧性能原则设计机器的原因：**智能机器设计与自设定软件相结合，在所有条件下都能实现最高的实际速度和最佳性能。**



## 内部可持续

在避免浪费和减少能耗方面，必佳乐多年来一直勇于承担自己的责任。我们的织机在设计之初即被赋予了内部可持续能力：能效和智能化使用资源是我们所有平台的核心。我们每一代新织机或新部件都在原来的基础上更进一步：尽可能避免浪费。例如，EcoFill已经成为行业标杆。

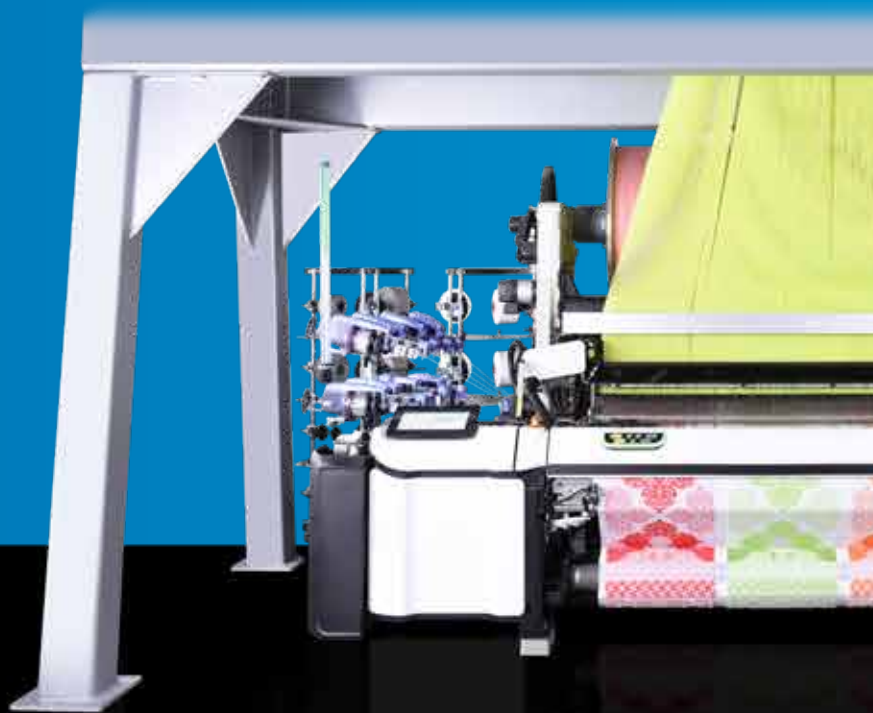



## 数据驱动

在过去的几十年里，数字化变得越来越重要，而且这种趋势将继续下去。必须捕获各种机器数据和上下文数据，并将其提供给人工智能，从而提高生产效率。得益于我们完全集成的传感技术和我们数字平台PicConnect的启用，我们立足于数字化的前沿，为您提供管理织机的最智能方式。



## 直觉控制

现在的孩子可以凭直觉毫不费力地应用新技术。我们希望自己的织机也能凭直觉操作。就像你的智能手机或汽车一样，交互式织机显示屏是控制几乎所有机器功能的界面。这种以用户为中心的理念也植入了整个机器的设计中，使所有操作都变得简单、直观和一目了然。

准备好走进直觉织造时代了吗？

请访问必佳乐网站

[www.picanol.com.cn/intuitiveweaving](http://www.picanol.com.cn/intuitiveweaving)

查阅PicConnect的详细内容

欲了解更多产品和零部件信息，  
请登录必佳乐网站：  
[www.picanol.com.cn](http://www.picanol.com.cn)





## 即使最高车速下也能平稳形成毛圈

独有的**起毛圈马达装置**直接同时驱动布面和后梁运动,保证了最高车速下**形成精确的毛圈**。



## 坚固的结构和最佳开口形状——卓越性能的坚实基础

全新的织机结构依托经验证的必佳乐概念:将两个由**大截面横梁**连接的**坚固墙板**结合在一起。

箱座由织物下方的共轭凸轮驱动,保证了整个幅宽上的打纬力均衡。



## 新的卷取理念保证顶级织物质量

与设计的坚固结构相一致, **OptiForce卷取机构**确保了最佳的织物均匀性和质量。





## 不论织物设计如何皆能形成完美毛圈

坚固而轻巧的结构使后梁保持高度动态,保证了即便最复杂的毛巾布设计,无论是轻薄毛巾还是厚重浴垫,都能形成**最完美的毛圈**。这是迄今为止最好的毛圈补偿装置!



## 智慧性能



### 轻松织造各种纬纱

从纬纱探测到独创的**QuickStep选纬器**和**机上频闪仪**及各式**纬纱剪刀**,全都设计为能够平稳顺畅地应对最多样的纬纱。



### 织造每种织物都有最佳性能

如果您追求的是**最高车速结合最多样化织造**,那么**GCV剑杆引纬系统**可满足您的需要。

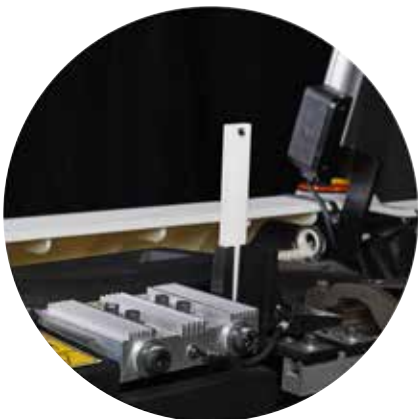

### 长期保证最高车速

集成传感器保证机器**润滑**并监控**剑带冷却块**的**温度**。建议的人工干预确保了机器部件的使用寿命。



## 织机设计为可织造再生纱线

该织机的研发是为了应对织造上越来越多的使用**再生纱线**的情况。在向再生纱线转变的趋势下,您将更加自信从容。

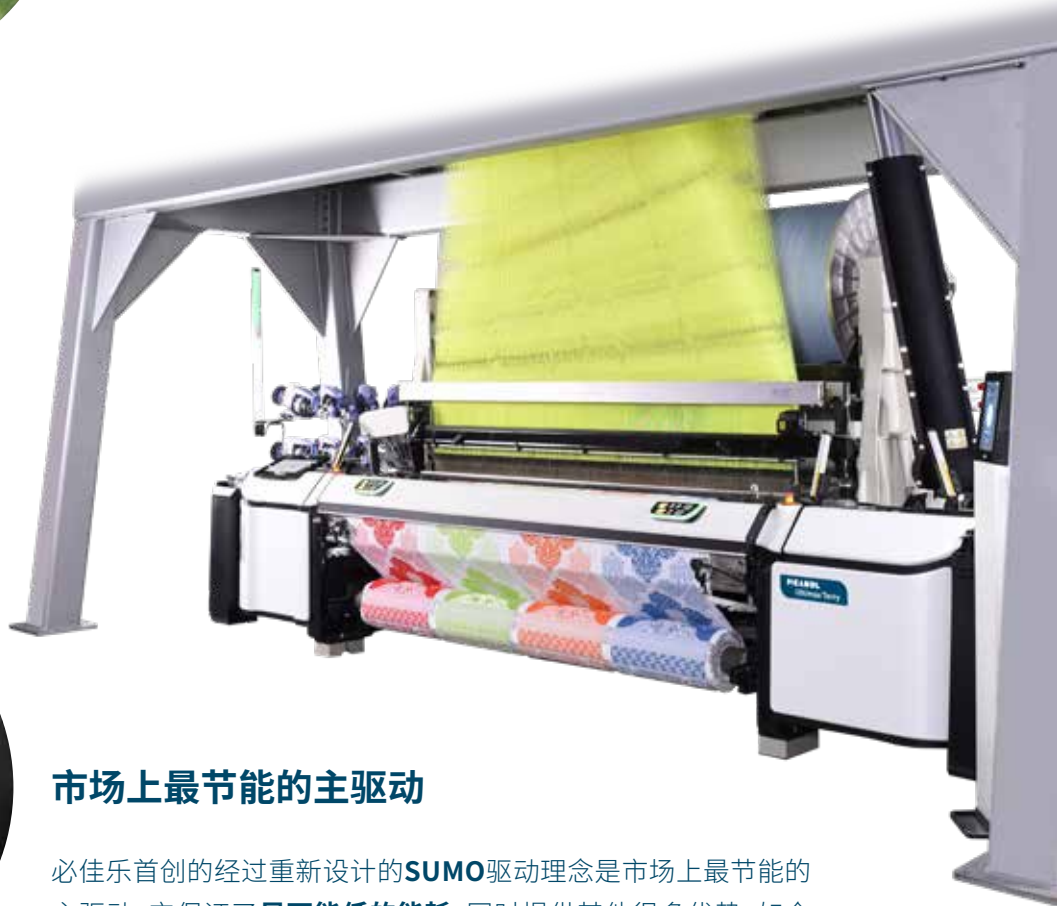

## 市场上最节能的主驱动

必佳乐首创的经过重新设计的**SUMO**驱动理念是市场上最节能的主驱动。它保证了**尽可能低的能耗**,同时提供其他很多优势,如全范围速度控制、慢动、找纬,甚至**自动综平设定**。新型集成式**温度传感器**完善了该设计。



## 实时监控电量消耗

**电量监控**持续跟踪电量消耗,数据可随时在显示屏上查看。



## 右侧废边长度最小化

**ERGO (右剑头电子开夹器)**可以积极式打开右侧接纬剑头，从而加强了对纬纱长度的控制。使用ERGO可通过显示屏逐个通道调节剑头打开时间。

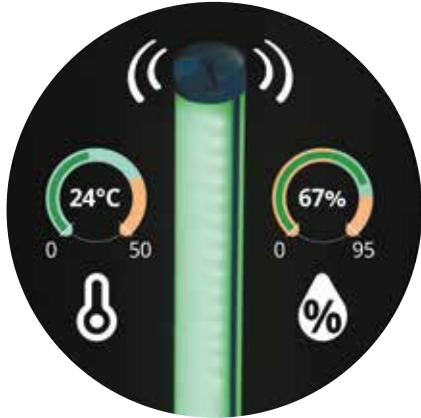

## 优化车间小气候所需的数据

每台必佳乐织机都配有一个**集成温湿度传感器**。温湿度数据可在BlueTouch显示屏上查看或者通过PicConnect平台查询，将织造车间的能源使用降至最低。



## 内部可持续



## 高效润滑和改进的温度管理实现智能化能源使用

除了**过滤和冷却润滑油**，集成式润滑系统还将**最适量的润滑油**循环到机器上所有关键位置。这不仅**延长了**机器部件的**使用寿命**，而且保证了**最低能耗**。

此外，独特的**水冷系统**将车间小气候的负担减到最小。



## 没有设计局限

**起毛圈高度转换装置**使织机不仅可以改变布动装置的动程,还可以**织造经纱浮长较长的织物**,如波纹图案。所有设置都在显示屏上进行!



## 您织造厂中的人工智能

**PicConnect**是所有**必佳乐数字服务**的入口,包括工业互联网到服务相关的应用程序。PicConnect启用意味着织机已准备好充分利用各种PicConnect应用程序。

## 最高程度的数字化

15.6吋BlueTouch显示屏是处理数据和将数据可视化的完美工具。传感器面板和带有日志功能的应用中心清楚体现了这一点。



## 跟踪引纬每一步

引纬参数都在BlueTouch显示屏上数字化控制和管理。



## 传感器数据一览无余

关键的传感器数据容易读取,可在BlueTouch显示屏的专用面板上查看。



## 数据驱动



## 可靠的电子平台, 为工业4.0做好准备

BlueBox电子平台进一步提升了数据处理能力。加上该平台众所周知的可靠性, BlueBox为市场上的电子平台树立了标杆。



## 享受织机操作

除了所有必佳乐织机上标配的各种**用户友好配置**外,得益于**一系列创新设计**,操作织机变得更加容易。



## 通过指尖全面迅速掌控数据

使用先进的**15.6吋BlueTouch显示屏**可以**快速访问和控制所有设定**。BlueTouch显示屏有**分级访问、帮助**等功能,为市场设定了新标准。



## 全面控制织机的访问权限

**分级访问**管理不同用户的访问级别,且允许定义个人页面。



## 织机状态清楚可见

LED信号灯柱和按钮上的LED灯带同步亮起, 并且可由客户自由定制。

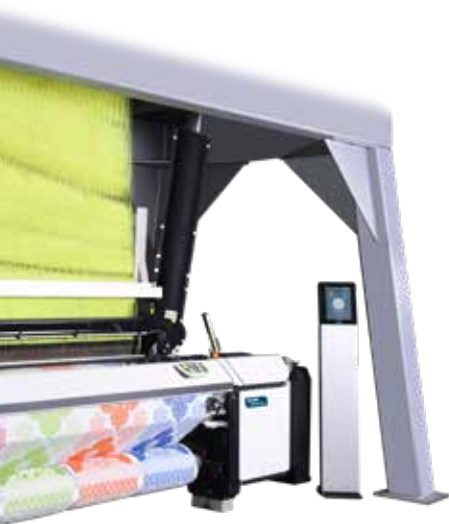

## 织机调节和幅宽更改从未如此容易

随着全新独创的**机上频闪仪**的推出, 必佳乐使织机调节变得更加容易。并且涉及幅宽更改的所有部件都装在一根**支架上**。**显示屏步骤**可与**剑头动程测量**结合操作, 将更改幅宽所需时间降到最低。



## 必佳乐织机专有! 点击屏幕即可读取所有开口信息

由于BlueTouch显示屏**直观显示**开口图像, 所以**开口设定**现在可以用最直观的方式进行。



## 直觉控制

# Ultimax Terry

## 技术规格

\* 专利  
\*\* 专利申请中

### 织物规格

有效幅宽	230, 240, 260, 280, 300, 340和360厘米		
减幅	最多100厘米, 依幅宽而定		
纱支范围	短纤	Nm 200 - Nm 3	Ne 118 - Ne 1.8
	长丝	20 den - 3,000 den	22 dtex - 3,300 dtex

### Connect packages

	标配	选配	售后
Monitor package	-	●	●
分级访问	-	-	-
OptiStyle	-	-	-
原材料使用	-	-	-
AutoSens探纬器	-	-	-
剑带监控	-	-	-
Optimization package	-	●	●
电量监控	-	●	●
综框动程测量和梭口模拟 (多臂)	-	●	●
机上频闪仪	-	●	●

### 起毛圈

直接驱动布面形成, 毛圈高度最高可达15毫米	●	-	-
起毛圈监控	-	●	●

### 引纬

纬纱选色	最多8色	●	-	●
剑头	导钩式 (GC)	●	-	●
机上频闪仪 **		-	●/package	●/package
剑头动程测量 **		●	-	-
储纬器和选配功能	PSO - 储纬器自动切换功能	-	●	●
	储纬器气动穿纱	-	●	-
	TED - 张力显示屏	-	●	●
主动式纬纱张力器	TEC - 程控纬纱张力器	-	●	●
	EFT - 电子纬纱张力器 *	-	●	●
探纬器	压电式探纬器, 带防双纬功能	●	-	●
	SmartEye探纬器	-	●	●
纬纱剪刀	EDC - 电子圆盘式剪刀	●	-	●
	机械式纬纱剪刀	-	●	●
	SmartCut纬纱剪刀	-	●	●
剑头开夹器	ERGO - 电子右剑头开夹器 *	-	●	●

### 送经

送经装置	ELO - 电子控制送经装置	●	-	●
经轴	地轴 直径805 mm - 1,000 mm	●	-	●
	起毛轴 直径805 mm - 1,000 mm - 1,100 mm - 1,250 mm	●	-	●
后梁	双后梁罗拉	●	-	●
	TSF - 经纱张力传感器, 装于感应罗拉上	●	-	●
	气动起毛后梁 ** 带TCLS - 起毛张力补偿器, 带弹簧片	●	-	●
电子停经装置	2根电子停经条, 30毫米节距	●	-	●
	4根电子停经条, 16毫米节距	-	●	●
	左侧/右侧分区探测	●	-	-



			标配	选配	售后
<b>卷取</b>					
卷取装置	ETU - 电子控制卷取装置		●	-	●
卷布	布卷直径:600毫米		●	-	-
	PBM - 必佳乐大卷装(最大卷取直径1500毫米)		-	●	-
针辊			●	-	●
	针辊控制		-	●	●
起毛圈导向板			-	●	●
织物照明	LED照明	钢箱上方	-	●	●
		后梭口上方	-	●	●
<b>织机驱动和控制</b>					
主控	BlueBox 电子平台		●	-	-
主马达	SUMO 主马达直接驱动织机		●	-	●
	OptiSpeed (自动无级变速)		●	-	-
	全面自动找纬 *		●	-	-
打纬运动	积极式共轭凸轮组 (根据织机幅宽有2组或3组)		●	-	-
开口机构			●	-	-
	积极式多臂开口 (R) 最多20片综框, 带平综功能		-	●	●
	电子大提花机开口 (J)		-	●	●
	AKM - 电子设定综平时间		●	-	-
	综框动程测量和梭口模拟 (多臂)		-	●/package	●/package
润滑	中央润滑, 将过滤润滑油加压循环至各个主要传动点		●	-	-
冷却系统					
	油气热量交换系统		-	●	●
	油水热量交换系统		-	●	●
电量监控			-	●/package	●/package
互动式显示屏	15.6吋BlueTouch显示屏		●	-	●
智能信号灯	前面板上的按钮带有集成式信号灯带 ** (设计)		●	-	●
	LED 信号灯柱 **		●	-	●
<b>综框</b>					
驱动装置	DRC30		●	-	-
综框	适配11吋、13吋或15吋综丝	标配	●	-	●
<b>布边</b>					
布边装置	ELSY	左侧/中央/右侧	-	●	●
	- 电子控制独立布边装置				
布边剪刀	电子剪刀	左侧/右侧	●	-	●
		中央	-	●	●
	自适应剪刀	左侧/右侧	-	●	●
边撑	柱形边撑		●	-	●

		标配	选配	售后
<b>监控工具和软件工具</b>				
BlueTouch显示屏	织机监控和报告	●	-	-
	浏览器功能	●	-	-
	应用中心 (含日志)	●	-	-
	织机说明书 + 基于上下文的辅助说明	●	-	-
	传感器面板	●	-	-
	梭口计算	●	-	-
PicConnect 启用		●	-	-
织造车间主要监控系统的连接(并行通信)		●	-	-
基于以太网或串行连接的双向通信		-	●	●
车间小气候监控		●	-	-
<b>安全</b>				
光栅	依机器发运国家而定	●	-	●

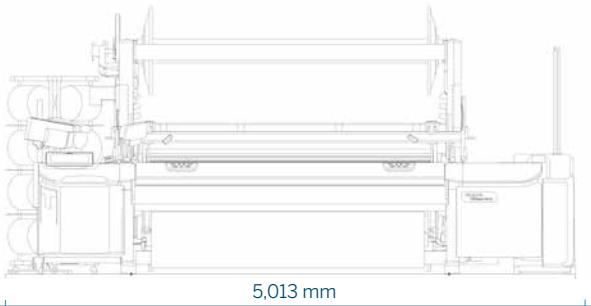

RBB0111- 4 - R - 230

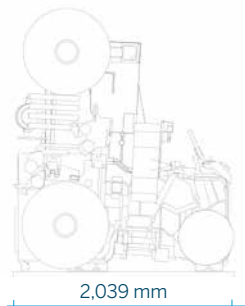

### 机型注解

RBB0111 - 4 - R - 230

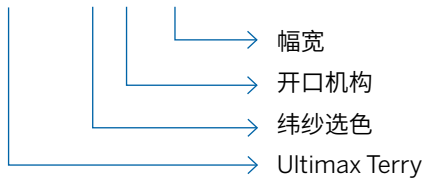

### 法规

在设计Ultimax Terry织机时, 必佳乐便充分考虑了当前有关安全(机械和电气)以及环境(人体工程学、噪音、震动和电磁兼容性)方面的国际性法规。



# 在面向未来的工厂中组装织机



## 备件和升级改造

织机是您最重要的投资之一。保持织机处于最佳状态则是保证这份投资具有高价值，并在全球化市场中保持织造商竞争力的关键所在。

使用必佳乐原装备件可以保证必佳乐织机长期保持卓越性能。

及时更换原装备件可使必佳乐客户以最经济的方式运转织机。

不论织机的使用年限如何，使用原装备件都能使机器保持在最佳状态，更可使机器保值增值。



## 培训是必佳乐与客户之间所签订协议的一个组成部分

训练有素的员工是公司真正的财产。专业技术员工使机器以最佳性能运转，生产出优质织物，使工厂效率达到最佳。

我们认为帮助您员工提升技能和知识是我们的职责所在。为此，2015年我们在比利时伊泊尔总部投建了一座配套先进的技术培训中心。



中心有三个设备齐全的培训室（每个培训室配有织机、切割模型和迷你车间等等），总占地面积270平米。这座新的培训中心使必佳乐可以在最佳条件下为来自世界各地的客户技师进行培训。

培训中心设施齐全，热情欢迎贵司人员的到来。如果贵司人员无法前往我们的培训中心，我们也可以安排讲师到贵司上门培训。

此外，如果您要扩展织造范围或者提高织机的性能，必佳乐为已安装织机提供了升级改造包。升级改造包将最新技术应用到您的织机上，既提升了织机的织造性能，又增加了您的投资价值。

# 想了解必佳乐新闻?

请访问必佳乐网站[www.picanol.com.cn](http://www.picanol.com.cn),  
了解我们的最新新闻、快讯和活动。

## 预约培训课程

如前所述, 培训是必佳乐与客户之间所签订协议的一个组成部分。

培训课程详单请登陆我司网站查看:

[www.picanol.com.cn/node/39](http://www.picanol.com.cn/node/39)

欲了解更多信息, 请联系您当地的必佳乐代理或客户服务代表 (CSR)。联系方式见

[www.picanol.com.cn/agents](http://www.picanol.com.cn/agents)

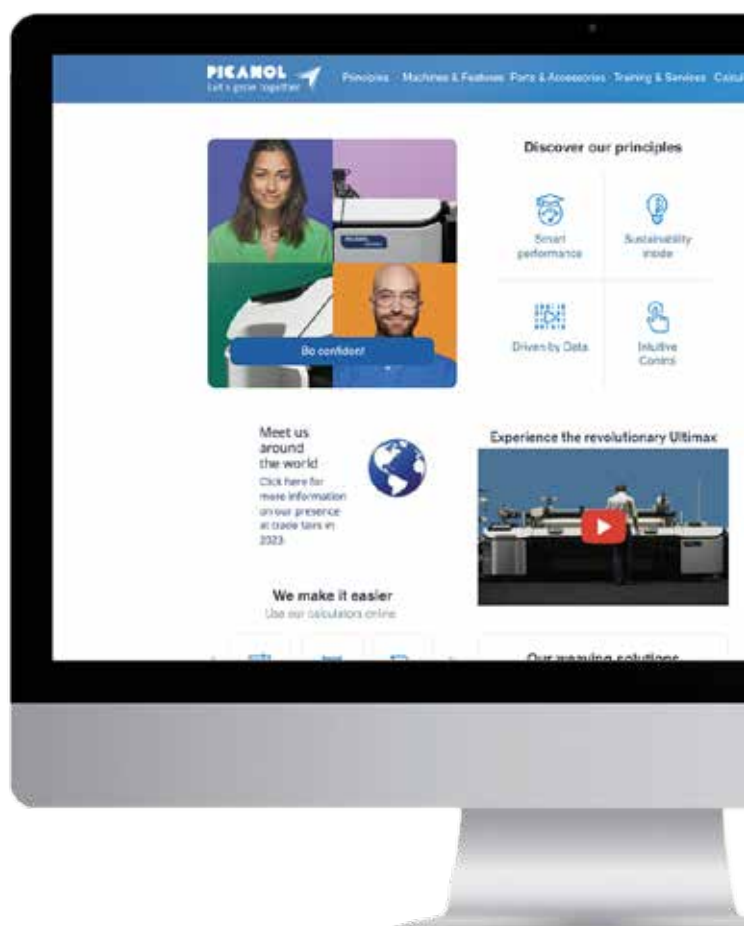

## 生活更轻松

我们最新设计研发的计算器让织造商的日常生活更轻松。

请访问我们的网站[www.picanol.com.cn](http://www.picanol.com.cn)找到我们新的集成织造计算器。



# 必佳乐简介

必佳乐是当今世界领先的织机制造商之一。80多年来,在全球织造业中发挥着开拓性作用。必佳乐研发、生产和销售基于喷气和剑杆技术的高科技织机。必佳乐提供升级包、备件、培训和故障排除等产品和服务,并通过PicConnect平台为其织机提供数字服务。必佳乐总部位于比利时伊珀尔市,在全世界拥有1200多名雇员。必佳乐隶属于必佳乐集团,是泰桑德乐集团有限公司(泛欧交易所代码:TESB)的子公司。

欲知更多信息,请浏览必佳乐网站[www.picanol.com.cn](http://www.picanol.com.cn)。

**PICANOL**   
Let's grow together



必佳乐对本刊物中的图示和描述不以任何方式承担任何责任:  
因工程设计及材质改进,产品技术规格有可能会发生变更。EN 21.09.2023.

**PICANOL**   
Let's grow together

Steverlyncklaan 15, 8900 Ieper, Belgium  
+32 57 222 111 - [info@picanol.be](mailto:info@picanol.be)

 /picanolmovie

   /picanolweavingmachines